



# ERCO X5000 ERCO X4300 SERIES



5t



4,3t



ELÉVATEUR ÉLECTROHYDRAULIQUE à ciseaux



ELEVADOR ELECTROHIDRÁULICO de tijeras



ELEVADOR ELECTROHIDRÁULICO de pinça



# ERCO X5000 - ERCO X4300 SERIES

Chemins de roulement plats ou avec plateformes oscillantes

*Plataformas planas o con plataformas oscilantes*

Plataformas planas o com plataformas oscilantes

Lift-Table

Patins de coulissement en plastique

*Patines de desplazamiento de material plástico*

Patim de deslizamento de material plástico



Les crémaillères de stationnement pour le **contrôle de la géométrie** sont réglables. L'électronique vérifie que les crémaillères des deux chemins soit bien engrenées dans la même dent.

*Las cremalleras de estacionamiento son regulables para la realización del **ciclo de alineación**; la electrónica controla que las cremalleras de las dos pedanas sean engranadas en el mismo diente.*

As cremalheiras de estacionamento, para realizar o **ciclo de alinhamento**, são ajustáveis, os componentes eletrónicos controlam que as cremalheiras das duas plataformas estejam engrenadas no mesmo dente

**VERSIONS DISPONIBLES**  
VERSIONES DISPONIBLES  
VERSÕES DISPONÍVEIS

	ERCO X5000 SERIE											ERCO X4300 SERIE					
	ERCO X5000	ERCO X5000 CT	ERCO X5000 CT PT2	ERCO X5000 CT PT6	ERCO X5000 PT2	ERCO X5000 PT6	ERCO X5000 LT	ERCO X5000 CT LT	ERCO X5000 LT PT2	ERCO X5000 LT PT6	ERCO X5000 CT LT PT2	ERCO X5000 CT LT PT6	ERCO X4300	ERCO X4300 CT	ERCO X4300 PT2	ERCO X4300 PT6	ERCO X4300 CT LT
Chemins de roulement plats <i>Plataformas planas</i> Plataformas planas	✓				✓	✓	✓		✓	✓			✓		✓	✓	
Lift-Table							✓	✓	✓	✓	✓						✓
Version pour réglage de la géométrie des roues <i>Versión para la alineación de las ruedas</i> Versão para equilíbrio das rodas		✓	✓	✓				✓			✓	✓		✓			✓
Plaque à jeux à 2 mouvements <i>Detector de holguras de 2 movimientos</i> Prova de folgas a 2 movimentos			✓		✓				✓		✓				✓		
Plaque à jeux à 6 mouvements <i>Detector de holguras de 6 movimientos</i> Prova de folgas a 6 movimentos				✓		✓				✓	✓					✓	

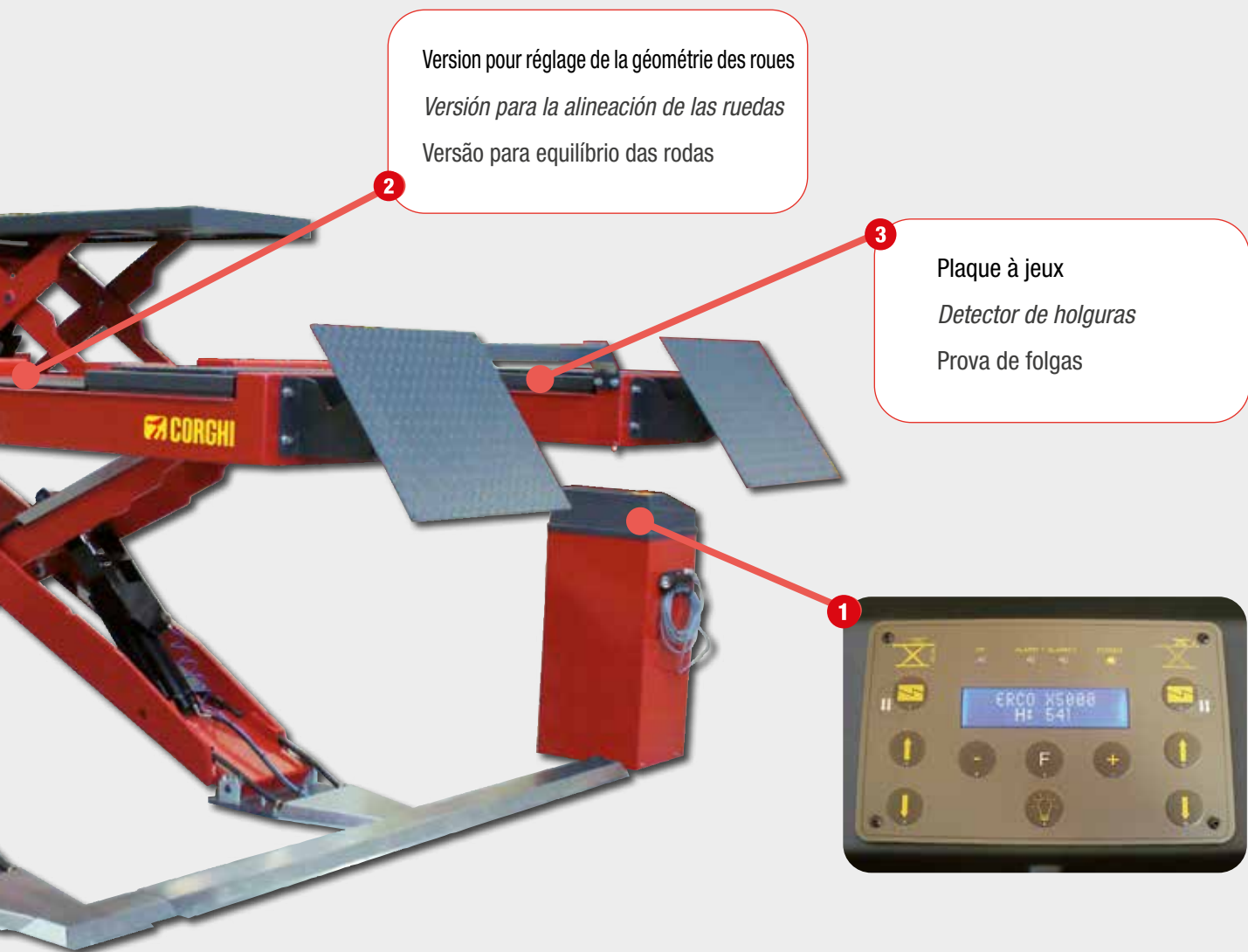

Version pour réglage de la géométrie des roues  
 Versión para la alineación de las ruedas  
 Versão para equilíbrio das rodas

Plaque à jeux  
 Detector de holguras  
 Prova de folgas

### 1 ECRAN - PANTALLA - ECRÃ

L'électronique de contrôle comprend notamment un **ECRAN ALPHANUMÉRIQUE** multifonctions, permettant notamment d'afficher la hauteur de l'élevateur et de paramétrer son arrêt à la hauteur souhaitée.

La electrónica de control cuenta con una **PANTALLA ALFANUMÉRICA** con varias funciones para el usuario, entre las cuales se encuentra la posibilidad de visualizar la altura del elevador y programar la parada del mismo en la altura deseada.

A electrónica de controlo é equipada com um **ECRÃ ALFANUMÉRICO** com numerosas funções para o usuário, entre as quais a possibilidade de visualizar a altura da ponte e programar a paragem do elevador na altura desejada.

### 2 VERSION POUR RÉGLAGE DE LA GÉOMÉTRIE DES ROUES - VERSIÓN PARA LA ALINEACIÓN DE LAS RUEDAS - VERSÃO PARA EQUILÍBRIO DAS RODAS

Le logement des plateaux et des plaques oscillants est réglable (réglage effectué en usine) afin d'obtenir une planéité parfaite des chemins de roulement.

La ranura de los platos giratorios y las placas oscilantes son regulables (esta operación se realiza en fábrica) para lograr que las plataformas queden perfectamente planas.

A ranhura dos pratos rotativos e as placas oscilantes são ajustáveis (operação realizada na fábrica) para obter uma perfeita planicidade das plataformas.



### 3 PLAQUES DE JEUX - PRUEBA DE HOLGURAS - DETECTOR DE FOLGAS

Deux versions de plaques de jeux sont disponibles, à deux ou six mouvements (PT2-PT6). Les versions avec plaques de jeux à six mouvements (PT6) peuvent être équipées d'une commande sans fils (WI-FI).

Se encuentran disponibles **dos versiones de prueba de holguras**, de dos y seis movimientos, respectivamente (PT2-PT6). Las versiones con prueba de holguras de seis movimientos (PT6) pueden equiparse con mando sin cable Wi-Fi.

Estão disponíveis **duas versões de detector de folgas**, respectivamente de dois e seis movimentos (PT2-PT6). As versões com detector de folgas de seis movimentos (PT6) podem ser equipadas com comando sem cabo Wi-Fi.

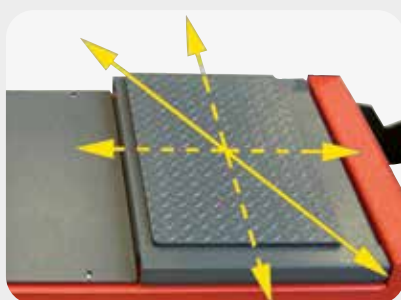



# ERCO X5000 - ERCO X4300 SERIES

VERSIONS POUR LE RÉGLAGE DE LA GÉOMÉTRIE SANS LIFT-TABLE - VERSIONES PARA ALINEACIÓN SIN LIFT-TABLE  
VERSÕES PARA ALINHAMENTO LIFT TABLE

Dans les versions pour le réglage de la géométrie sans table élévatrice, l'essieu avant du véhicule est positionné dans un point bien déterminé (où se trouvent les plateaux pivotants), **indépendamment de l'empattement du véhicule** et sans aucun autre réglage.

En las versiones para alineación sin lift-table el eje delantero del vehículo está posicionado en un punto fijo del elevador (donde están presentes los platos giratorios) **independientemente de la batalla del vehículo** y sin ninguna regulación sucesiva.

Nas versões para alinhamento Lift table o eixo dianteiro do veículo é posicionado em um ponto fixo do elevador (onde estão os pratos rotativos) **independientemente da distância entre eixos do veículo** e sem nenhuma regulação subsequente.



ÉLECTROHYDRAULIQUE À ANNEAU FERMÉ - CIRCUITO ELECTROHIDRÁULICO DE ANILLO CERRADO  
CIRCUITO ELECTROHIDRÁULICO EM ANEL FECHADO

L'alignement des chemins de roulement est garanti par un **circuit électrohydraulique à anneau fermé**. Grâce à la gestion proportionnelle de la robinetterie, **les chemins de roulement s'alignent** sans oscillations et l'alignement reste constant pendant toute la durée du levage

La alineación de las plataformas está garantizada por un **circuito electrohidráulico de anillo cerrado**.

Gracias a la gestión proporcional de la hidráulica, **la alineación de las plataformas** se realiza sin oscilaciones y de manera constante durante toda la carrera de elevación

O alinhamento da plataforma é garantido por um **circuito electrohidráulico em anel fechado**.

Graças à gestão proporcional da hidráulica o **alinhamento da plataforma** se apresenta sem oscilações e de maneira constante durante todo o curso de elevação.

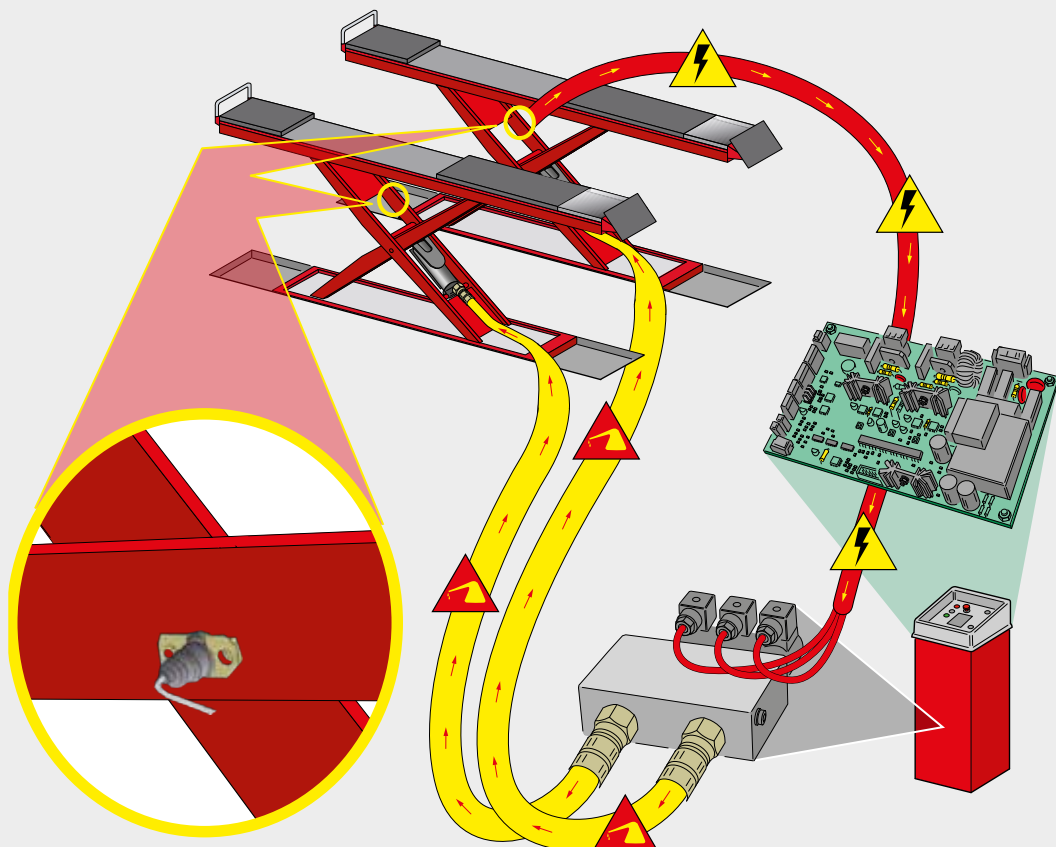

# ERCO X5000 SERIE

DIMENSIONS - DIMENSIONES - DIMENSÕES

ERCO X5000

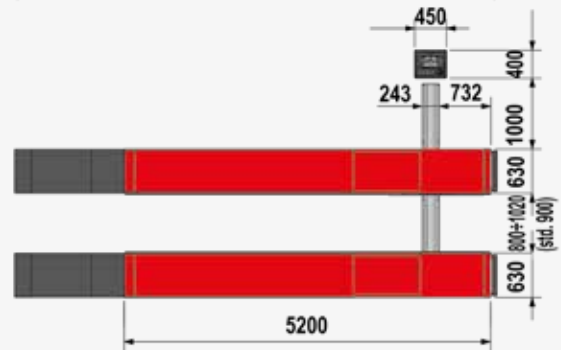
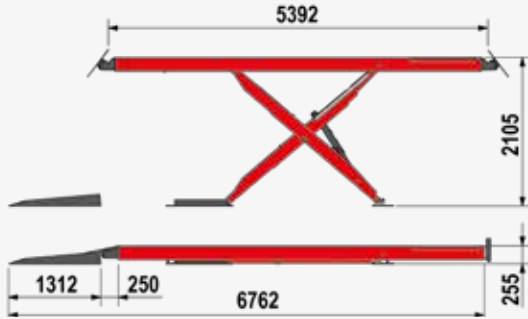

ERCO X5000 CT

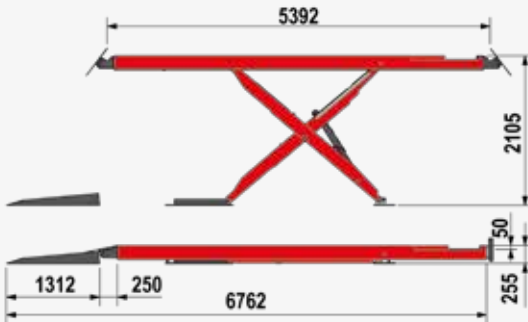

ERCO X5000 CT PT

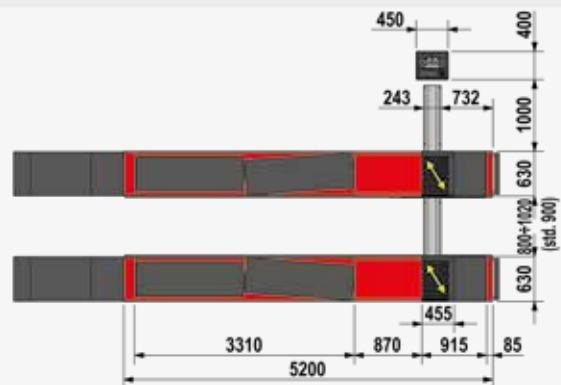
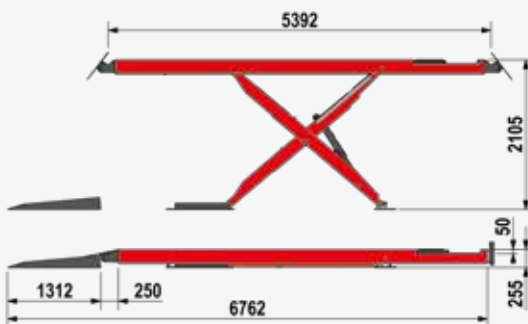

ERCO X5000 PT

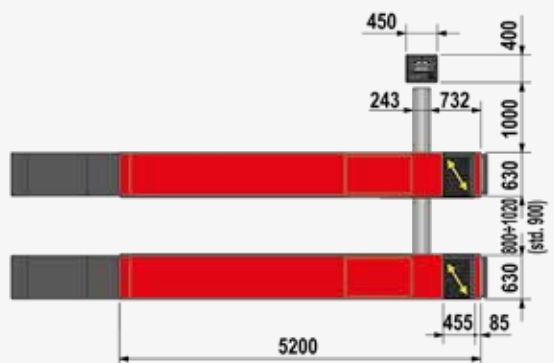
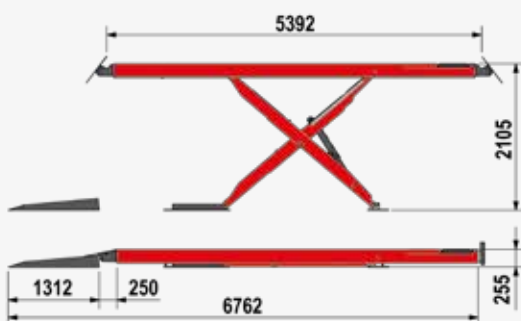

# ERCO X5000 SERIE

DIMENSIONS - DIMENSIONES - DIMENSÕES

ERCO X5000 LT

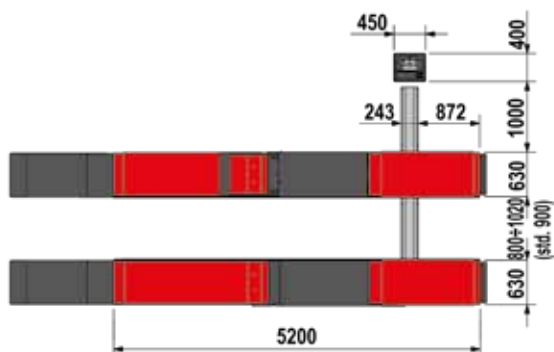
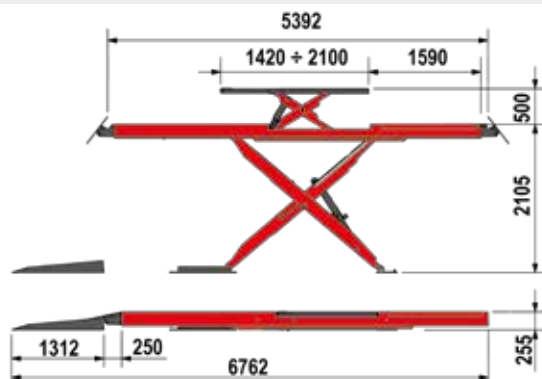

ERCO X5000 CT LT

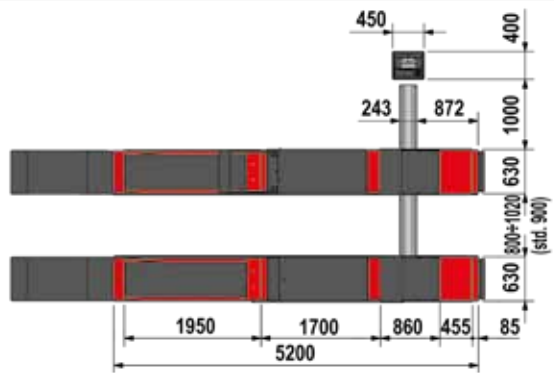
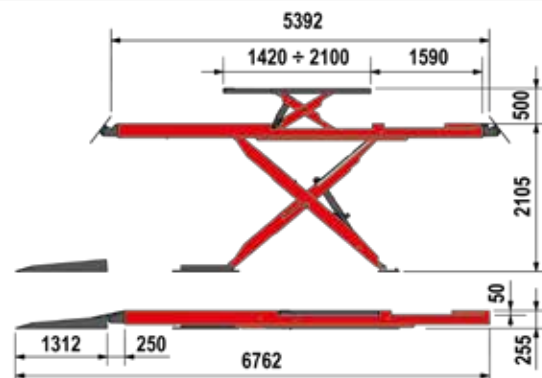

ERCO X5000 LT PT

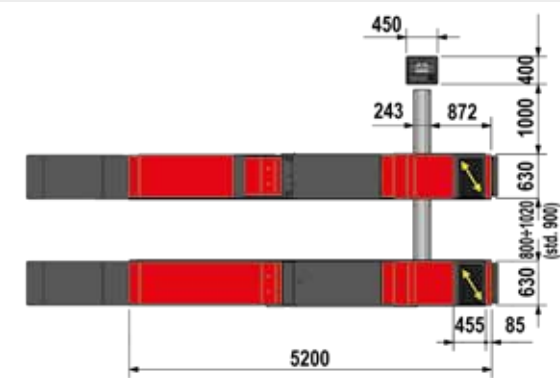
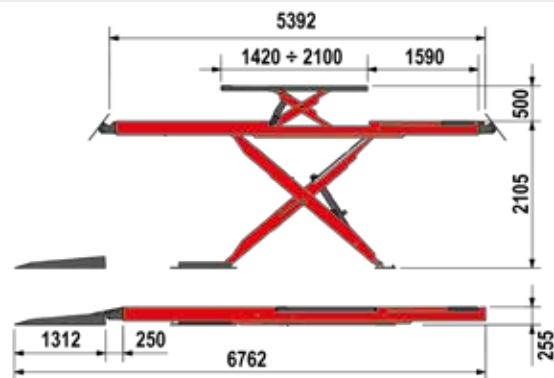

ERCO X5000 CT LT PT

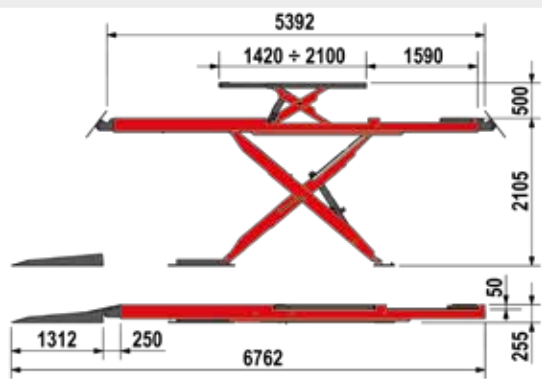

# ERCO X4300 SERIE

DIMENSIONS - DIMENSIONES - DIMENSÕES

ERCO X4300

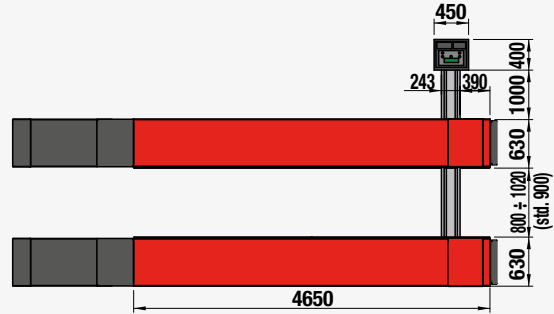
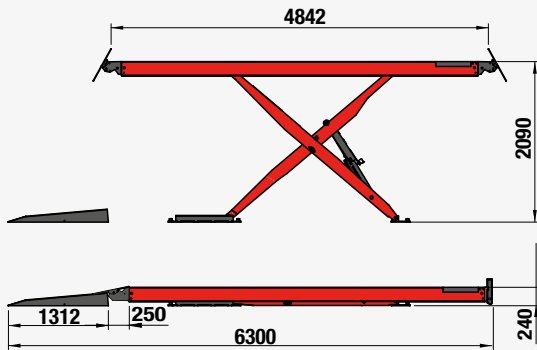

ERCO X4300 CT

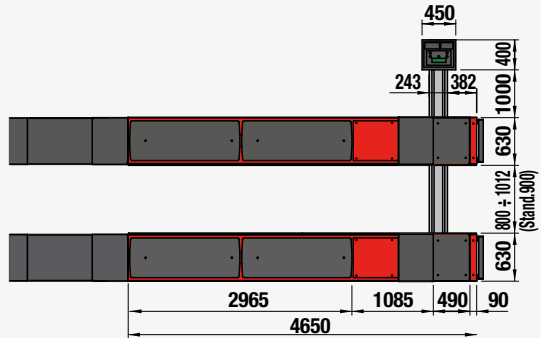
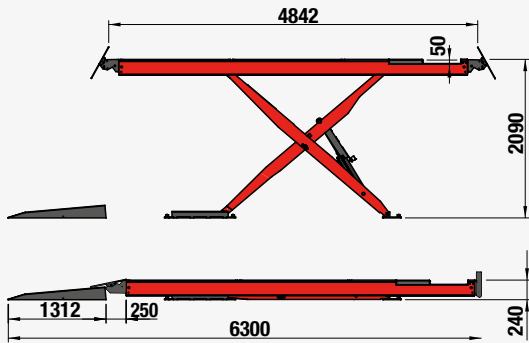

ERCO X4300 PT

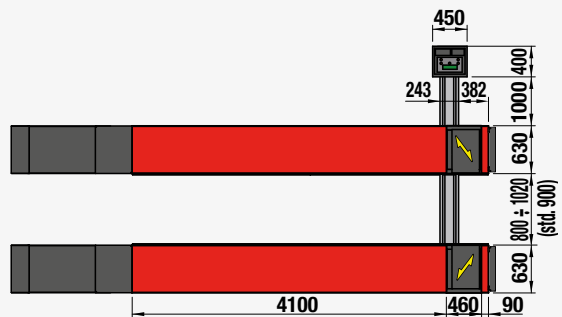
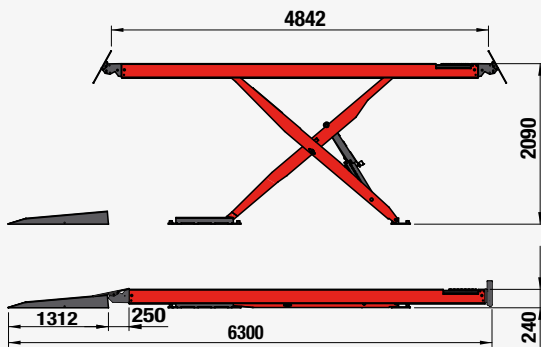

ERCO X4300 CT LT

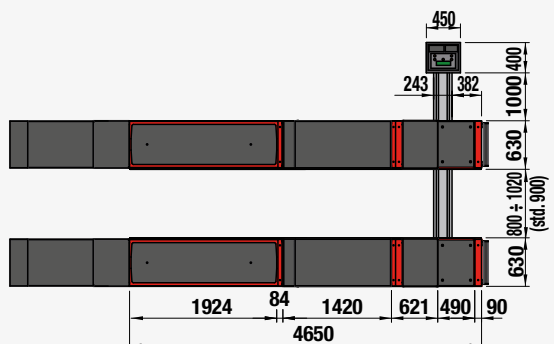
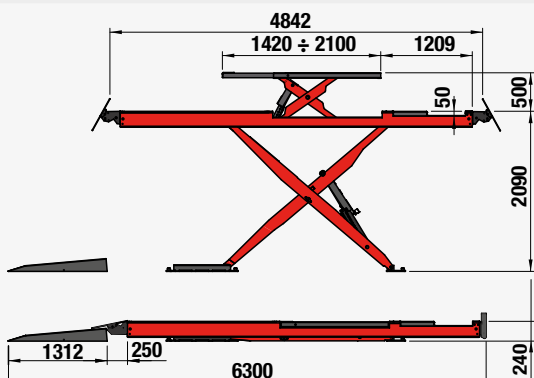



## DONNEES TECHNIQUES - DATOS TÉCNICOS - DADOS TÉCNICOS

Portée max.	Capacidad máx	Capacidade máx.	5000 kg / 4300 Kg
Temps de montée / descente **	Tiempo de ascenso / descenso **	Tempo de ascenso / descenso **	95"
Alimentation pneumatique	Alimentación neumática	Alimentação pneumática	4-10 bar
Puissance moteur	Potencia motor	Potência do motor	3 kW
Alimentation	Alimentación	Alimentação	230/400V - 3ph - 50Hz
Portée max. LT	Capacidad máx. LT	Capacidade máx. LT	3500 kg
Temps de levage LT	Tiempo de elevación LT	Tempo de elevação LT	8"

\*\* les élévateurs avec plaques de jeux sont disponibles en deux versions : la version FAST est conforme MTCT, temps de montée / descente 60". Cette version n'est disponible qu'en 400V-3ph-50Hz.

\*\* para los elevadores con detector de holguras, se encuentran disponibles dos versiones; la versión FAST es conforme a MTCT, tiempo de ascenso/descenso 60". Esta versión sólo se encuentra disponible de 400V-3ph-50Hz. \*\* para as pontes com detector de folgas estão disponíveis duas versões; a versão FAST é conforme MTCT, tempo de ascenso/descenso 60". Esta versão está disponível apenas em 400V-3ph-50Hz

## ACCESSOIRES CONSEILLES - ACCESORIOS RECOMENDADOS - ACESSÓRIOS RECOMENDADOS

- A 8-42300030**  
Kit rampes au sol extra-longues  
*Kit rampas de terra extra largas*  
Kit rampas de terra extra longas  
fermées / cerradas / fechadas = 1120 mm  
ouvertes / abiertas / abertas = 1920 mm  
intermédiaire / intermedia /  
intermédia = 1520 mm
- B 8-42300060**  
Kit éclairage / *Kit iluminación*  
Kit iluminação
- C 8-42300063**  
Kit rampes suspendues / *Kit rampas suspendidas*  
Kit rampas estendidas  
L = 1800 mm
- D 8-42120016**  
Kit châssis à encastrer (2 pz)  
*Kit estructura para empotrar (2 pzas.)*  
Kit estrutura par encaixe (2 pçs)  
long. / long. / comp. = 5210 mm  
larg. / anch. / larg. = 815 mm  
h. / h. / altura = 320 mm
- E 8-42300047**  
Paire de traverses pour tout-terrain  
*Par de travesaños para todoterreno*  
Par de travessas para fora de estrada  
L=1800 mm
- F 8-33100101**  
Plateaux pivotants / *Platos giratorios*  
Pratos rotativos
- G 8-42100015** KTPI-22  
kit traverse hydropneumatique 2.2 t  
*kit travesaño neumo-hidráulico 2.2 t*  
kit travessa pneumo-hidráulica 2.2 t
- H** Kit rallonge tuyaux  
*Kit alargador tubos*  
Kit extensão de tubos  
**8-42300095** L= 4m  
**8-42300097** L= 4m  
**8-42300094** L= 4m  
**8-42300100** L= 2m  
**8-42300102** L= 2m  
**8-42300099** L= 2m

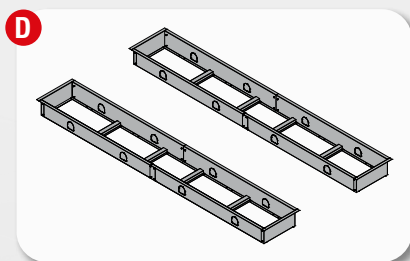

watch  
Lifting  
Equipment  
Showroom



Pour de plus amples informations, consulter le catalogue complet des accessoires.  
Para obtener más información, consultar el catálogo de accesorios completo.  
Para mais informações, consulte o catálogo de acessórios completo.



NEXION SPA - www.corgi.com - info@corgi.com



Afin de respecter la planète en limitant la consommation de papier, nos catalogues sont consultables sur le site [www.corgi.com](http://www.corgi.com). Imprimer de façon responsable permet de préserver l'environnement. Para ayudar al planeta optimizamos el consumo de papel, por eso nuestros catálogos se pueden consultar en el sitio [www.corgi.com](http://www.corgi.com). Una impresión responsable contribuye a preservar el medio ambiente. Para ajudar o planeta otimizando o consumo de papel, nossos catálogos podem ser consultados no site [www.corgi.com](http://www.corgi.com). Uma impressão responsável ajuda a preservar o ambiente.



Les photographies, les descriptions et les données techniques ne sont pas contraignantes. Le fabricant se réserve le droit d'apporter des modifications sans préavis. Fotos, características y datos técnicos no son vinculantes, pueden estar sujetos a modificaciones sin previo aviso. As fotografias, as características e os dados técnicos não são vinculantes, podem ser modificados sem prévio aviso.

Código DPG000798B\_10/2021